

- BOÎTIER ESSAILEC®
- ESSAILEC® TEST BLOCK
- ESSAILEC® TESTBAUSTEIN
- DISPOSITIVO ESSAILEC®
- DISPOSITIVO ESSAILEC®



FRANÇAIS
 ENGLISH
 DEUTSCH
 ITALIANO
 ESPAÑOL

Notice de fonctionnement
 User's manual
 Bedienungsanleitung
 Manuale d'uso
 Manual de instrucciones

English	7
Deutsch	12
Italiano	17
Español	22
Specifications	27

Vous venez d'acquérir un **boîtier ESSAILEC®** et nous vous remercions de votre confiance. Cet accessoire est fait pour être utilisé avec les analyseurs de puissance triphasés des familles Qualistar C.A 8331, C.A 8333, C.A 8335, C.A 8336, CA 8435 et PEL 1XX.

Pour obtenir le meilleur service de votre adaptateur :

- **lisez** attentivement cette notice de fonctionnement,
- **respectez** les précautions d'emploi.



ATTENTION, risque de DANGER ! L'opérateur doit consulter la présente notice à chaque fois que ce symbole de danger est rencontré.



Appareil protégé par une isolation double.



Terre.



Le marquage CE indique la conformité aux directives européennes, notamment DBT et CEM.



La poubelle barrée signifie que, dans l'Union Européenne, le produit fait l'objet d'une collecte sélective conformément à la directive DEEE 2002/96/EC : ce matériel ne doit pas être traité comme un déchet ménager.

Définition des catégories de mesure :

- La catégorie de mesure IV correspond aux mesurages réalisés à la source de l'installation basse tension.
Exemple : arrivée d'énergie, compteurs et dispositifs de protection.
- La catégorie de mesure III correspond aux mesurages réalisés dans l'installation du bâtiment.
Exemple : tableau de distribution, disjoncteurs, machines ou appareils industriels fixes.
- La catégorie de mesure II correspond aux mesurages réalisés sur les circuits directement branchés à l'installation basse tension.
Exemple : alimentation d'appareils électrodomestiques et d'outillage portable.

PRÉCAUTIONS D'EMPLOI

Cet appareil est conforme aux normes de sécurité EN 61010-2-030 pour des tensions de 300 V en catégorie III.

Le non-respect des consignes de sécurité peut entraîner un risque de choc électrique, de feu, d'explosion, de destruction de l'appareil et des installations.

- L'opérateur et/ou l'autorité responsable doit lire attentivement et avoir une bonne compréhension des différentes précautions d'emploi. Une bonne connaissance et une pleine conscience des risques des dangers électriques est indispensable pour toute utilisation de cet appareil.
- N'utilisez pas votre adaptateur sur des réseaux dont la tension ou la catégorie sont supérieures à celles mentionnées.
- Respectez les conditions d'utilisation, à savoir la température, l'humidité, l'altitude, le degré de pollution et le lieu d'utilisation.
- N'utilisez pas votre adaptateur si son boîtier est ouvert, détérioré ou mal remonté. Avant chaque utilisation, vérifiez l'intégrité du boîtier et des cordons.
- Ne soumettez pas votre adaptateur à des projections ou à des chutes d'eau ou de tout autre liquide.
- Utilisez des moyens de protection individuels adaptés lorsque des parties sous tension dangereuse peuvent être accessibles dans l'installation où la mesure est réalisée.
- N'ouvrez jamais le circuit secondaire d'un transformateur de courant si le circuit primaire est parcouru par un courant.
- Toute procédure de dépannage ou de vérification métrologique doit être effectuée par du personnel compétent et agréé.

SOMMAIRE

1. PRÉSENTATION	4
2. UTILISATION	5
3. MAINTENANCE	6
3.1. Nettoyage	6
3.2. Vérification métrologique	6
3.3. Réparation	6
4. GARANTIE	6
5. POUR COMMANDER	6

1. PRÉSENTATION

Cet adaptateur est un transducteur triphasé permettant de convertir les sorties de transformateurs de courant 5 A_{AC} en une tension (1,7V au maximum). Il est doté de quatre circuits d'entrée courant 5A_{AC} L1, L2, L3 et N et de quatre circuits de sortie tension. Tous les circuits sont indépendants et isolés entre les entrées et les sorties.

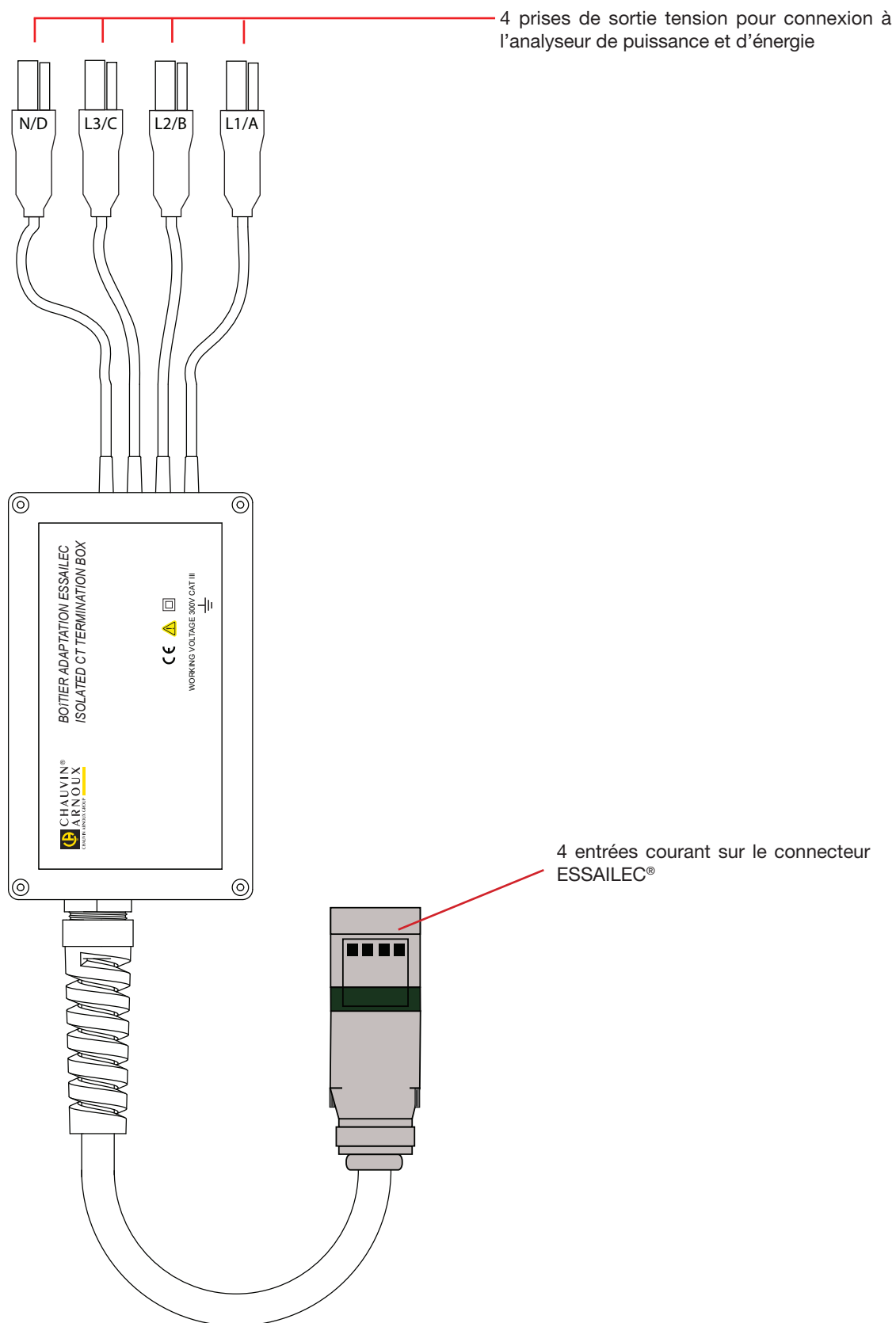

2. UTILISATION

Les connexions d'entrée courant se font via un connecteur ESSAILEC® qui permet la mesure simultanée sur les 3 phases et le neutre sans ouverture du circuit.

Le circuit à mesurer doit être équipé d'une embase ESSAILEC® de la gamme courant, reconnaissable grâce au code de couleur vert.

- Retirez le couvercle de l'embase sur l'installation en dévissant les deux vis;
- Retirez le couvercle du connecteur ESSAILEC® en dévissant les deux vis;
- Insérez le connecteur ESSAILEC® dans l'embase. Un détrompage empêche toute erreur de branchement :

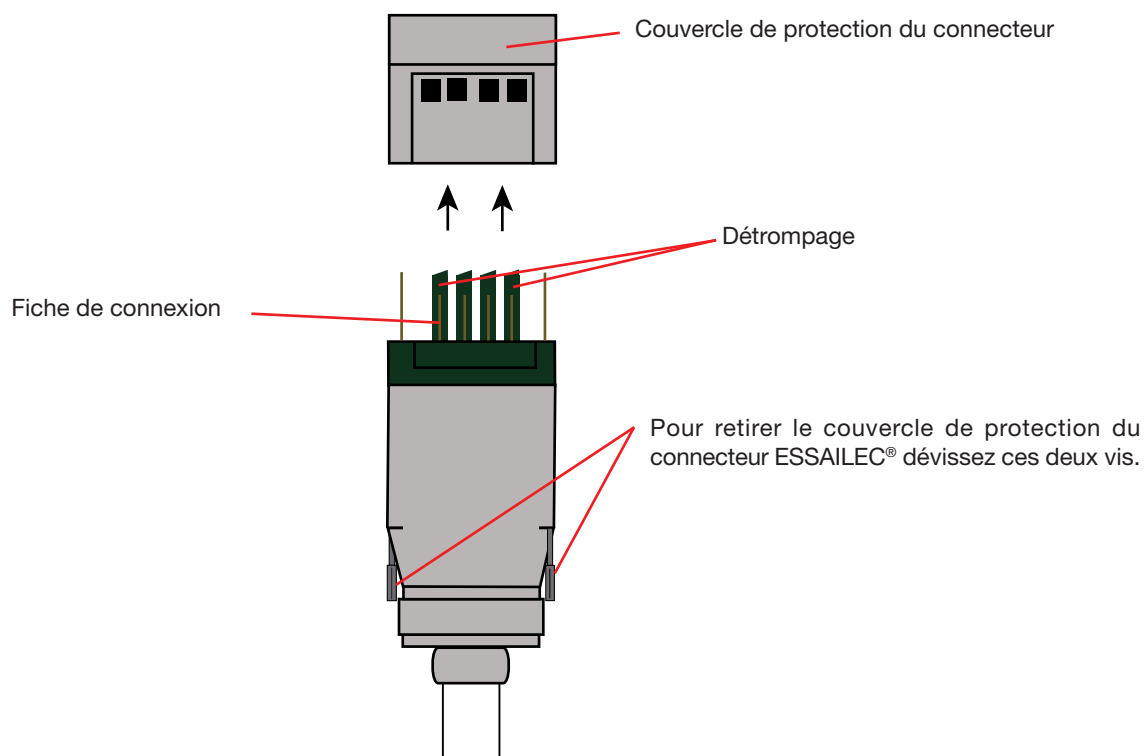

Pour commencer les mesures, branchez les prises de sortie tension sur les bornes courant de l'analyseur de puissance et d'énergie. Il reconnaît automatiquement le boîtier ESSAILEC®.

Pour la configuration de la mesure et les caractéristiques techniques, reportez-vous à la notice de fonctionnement de l'analyseur avec lequel vous utilisez votre adaptateur.

3. MAINTENANCE

 **L'instrument ne comporte aucune pièce susceptible d'être remplacée par un personnel non formé et non agréé. Toute intervention non agréée ou tout remplacement de pièce par des équivalences risque de compromettre gravement la sécurité.**

3.1. NETTOYAGE

Déconnectez tout branchement de l'adaptateur.

Utilisez un chiffon doux, légèrement imbibé d'eau savonneuse. Rincez avec un chiffon humide et séchez rapidement avec un chiffon sec ou de l'air pulsé. N'utilisez pas d'alcool, de solvant ou d'hydrocarbure.

3.2. VÉRIFICATION MÉTROLOGIQUE

 **Comme tous les appareils de mesure ou d'essais, une vérification périodique est nécessaire.**

Nous vous conseillons une vérification annuelle de cet appareil. Pour les vérifications et étalonnages, adressez vous à nos laboratoires de métrologie accrédités COFRAC ou aux centres techniques MANUMESURE.

Renseignements et coordonnées sur demande :
Tél. : 02 31 64 51 43 - Fax : 02 31 64 51 09

3.3. RÉPARATION

Pour les réparations sous garantie et hors garantie, contactez votre agence commerciale Chauvin Arnoux la plus proche ou votre centre technique régional Manumasure qui établira un dossier de retour et vous communiquera la procédure à suivre.

Coordonnées disponibles sur notre site : <http://www.chauvin-arnoux.com> ou par téléphone aux numéros suivants : 02 31 64 51 55 (centre technique Manumasure), 01 44 85 44 85 (Chauvin Arnoux).

Pour les réparations hors de France métropolitaine, sous garantie et hors garantie, retournez l'appareil à votre agence Chauvin Arnoux locale ou à votre distributeur.

4. GARANTIE

Notre garantie s'exerce, sauf stipulation expresse, pendant **douze mois** après la date de mise à disposition du matériel. L'extrait de nos Conditions Générales de Vente sera communiqué sur demande.

La garantie ne s'applique pas suite à :

- une utilisation inappropriée de l'équipement ou à une utilisation avec un matériel incompatible ;
- des modifications apportées à l'équipement sans l'autorisation explicite du service technique du fabricant ;
- des travaux effectués sur l'appareil par une personne non agréée par le fabricant ;
- une adaptation à une application particulière, non prévue par la définition du matériel ou non indiquée dans la notice de fonctionnement ;
- des dommages dus à des chocs, chutes ou inondations.

5. POUR COMMANDER

Boîtier ESSAILEC® P01102131

Livré dans une boîte en carton avec :

- une notice de fonctionnement 5 langues,
- un certificat de vérification.

ENGLISH

You have just acquired an **ESSAILEC® test block** and we thank you for your confidence. This accessory is made to be used with the three-phase power analyzers of the Qualistar C.A 8331, C.A 8333, C.A 8335, C.A 8336, C.A 8435, and PEL 1XX families.

For best service from your adapter box:

- **read** these operating instructions carefully,
- **comply** with the precautions for use.



WARNING, risk of DANGER! The operator must refer to these instructions whenever this danger symbol appears.



Equipment protected by double insulation.



Earth.



The CE marking guarantees conformity with European directives , in particular LVD and EMC.



The rubbish bin with a line through it indicates that, in the European Union, the product must undergo selective disposal in compliance with Directive WEEE 2002/96/EC. This equipment must not be treated as household waste.

Definition of measurement categories:

- Measurement category IV corresponds to measurements taken at the source of low-voltage installations.
Example: power feeders, counters and protection devices.
- Measurement category III corresponds to measurements on building installations.
Example: distribution panel, circuit-breakers, machines or fixed industrial devices.
- Measurement category II corresponds to measurements taken on circuits directly connected to low-voltage installations.
Example: power supply to electro-domestic devices and portable tools.

PRECAUTIONS FOR USE

The device is compliant with the EN 61010-2-030 safety standards for voltages of 300V in category III.

Failure to observe the safety instructions may result in electric shock, fire, explosion, and destruction of the instrument and of the installations.

- The operator and/or the responsible authority must carefully read and clearly understand the various precautions to be taken in use. Sound knowledge and a keen awareness of electrical hazards are essential when using this instrument.
- Do not use the instrument on networks of which the voltage or category exceeds those mentioned.
- Comply with the conditions of use, that is to say temperature, humidity, altitude, degree of pollution and location of use.
- Do not use the adapter box if its housing is open, deteriorated, or incorrectly reassembled. Before each use, check the integrity of the insulation of the core or of the arms of the clamps, of the housing, and of the leads.
- Do not subject the adapter box to sprayed or falling water or other liquids.
- Use suitable personal protective equipment when parts at hazardous voltages may be accessible in the installation where the measurement is made.
- Never open the secondary of a current transformer if there is a current in the primary circuit.
- Any repairs must be carried out by accredited skilled personnel.

CONTENTS

1. PRESENTATION	9
2. USE	10
3. MAINTENANCE	11
3.1. Cleaning	11
3.2. Metrological check.....	11
3.3. Repair.....	11
4. WARRANTY	11
5. TO ORDER	11

1. PRESENTATION

This adapter is a three-phase transducer used to convert the outputs of 5AAC current transformers into a voltage (1.7V at most). It has four 5AAC current input circuits, L1, L2, L3, and N, and four voltage output circuits. All of the circuits are independent and isolated between the inputs and the outputs.

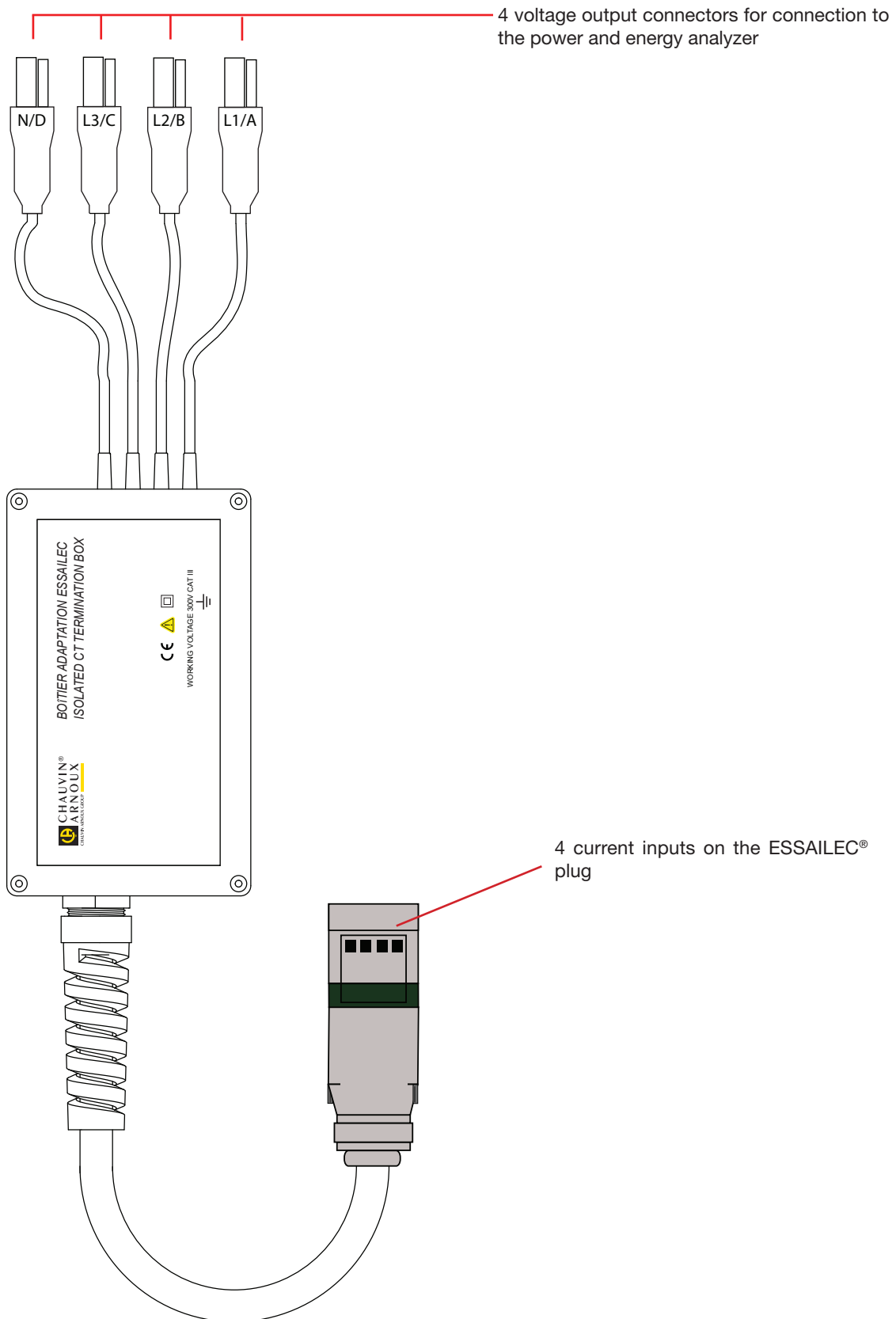

2. USE

The current input connections are made via an ESSAILEC® plug that allows simultaneous measurement on the 3 phases and the neutral without opening the circuit.

The circuit to be measured must be equipped with an ESSAILEC® current socket, identified by the green colour code.

- Remove the cover from the socket on the installation by unscrewing the two screws;
- Remove the cover from the ESSAILEC® plug by unscrewing the two screws;
- Insert the ESSAILEC® plug into the socket. A polarizer prevents connection errors:

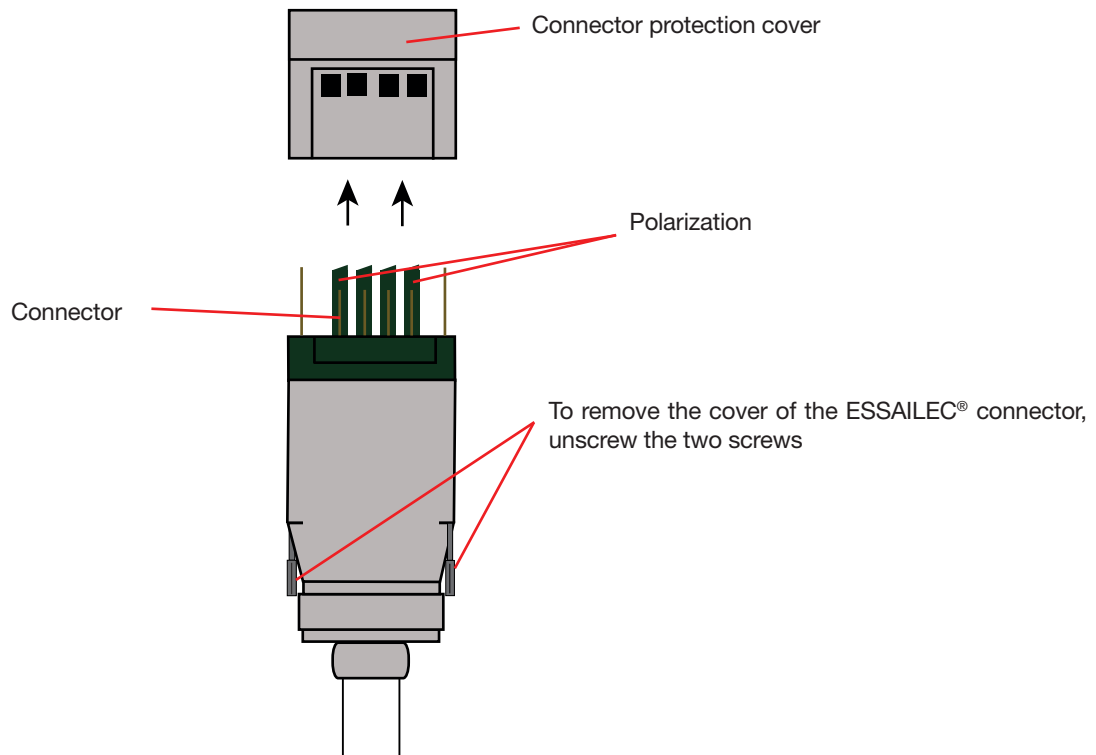

To start the measurements, connect the voltage output connectors to the current terminals of the power and energy analyzer. It automatically recognizes the ESSAILEC® test block.

For the measurement configuration and technical characteristics, refer to the user manual of the analyzer you are using with your adapter.

3. MAINTENANCE



The instrument contains no parts that can be replaced by personnel who have not been specially trained and accredited. Any unauthorized repair or replacement of a part by an “equivalent” may gravely impair safety.

3.1. CLEANING

Disconnect the adapter box completely.

Use a soft cloth, dampened with soapy water. Rinse with a damp cloth and dry rapidly with a dry cloth or forced air. Do not use alcohol, solvents, or hydrocarbons

3.2. METROLOGICAL CHECK



Like all measuring or testing devices, the instrument must be checked regularly.

This instrument should be checked at least once a year. For checking and calibration, contact one of our accredited metrology laboratories (information and contact details available on request), at our Chauvin Arnoux subsidiary or the branch in your country.

3.3. REPAIR

For all repairs before or after expiry of warranty, please return the device to your distributor.

4. WARRANTY

Except as otherwise stated, our warranty is valid for **twelve months** starting from the date on which the equipment was sold. Extract from our General Conditions of Sale provided on request.

The warranty does not apply in the following cases:

- Inappropriate use of the equipment or use with incompatible equipment;
- Modifications made to the equipment without the explicit permission of the manufacturer’s technical staff;
- Work done on the device by a person not approved by the manufacturer;
- Adaptation to a particular application not anticipated in the definition of the equipment or not indicated in the user’s manual;
- Damage caused by shocks, falls, or floods.

5. TO ORDER

ESSAILEC® test block P01102131

Supplied in a cardboard box with:

- a user manual in 5 languages,
- a verification certificate.

DEUTSCH

Sie haben einen **ESSAILEC® Testbaustein** erstanden, wir danken Ihnen für Ihr Vertrauen. Dieses Zubehör ist für den Einsatz mit Analysatoren für Drehstromnetze der Serie Qualistar C.A 8331, C.A 8333, C.A 8335, C.A 8336, C.A 8435 und PEL 1XX geeignet.

Damit die optimale Nutzung den Adapter gewährleistet ist:

- **Lesen Sie** aufmerksam diese Bedienungsanleitung,
- **Beachten Sie** genau die Benutzungshinweise.



ACHTUNG, Gefahrenrisiko! Sobald dieses Gefahrenzeichen erscheint, ist der Bediener verpflichtet, die Anleitung zu Rate zu ziehen.



Das Gerät ist durch eine doppelte Isolierung geschützt.



Erde.



Die CE-Kennzeichnung zeigt an, dass das Gerät die EMV- und Niederspannungsrichtlinien erfüllt.



Der durchgestrichene Mülleimer bedeutet, dass das Produkt in der europäischen Union gemäß Richtlinie WEEE 2002/96/EC der Abfalltrennung unterliegt: Das Produkt darf nicht als Haushaltsmüll entsorgt werden.

Definition der Messkategorien:

- Die Messkategorie IV bezieht sich auf Messungen, die an der Quelle von Niederspannungsinstallationen durchgeführt werden.
Beispiel: Stromzufuhr, Zähler und Schutzgeräte.
- Die Messkategorie III bezieht sich auf Messungen, die an Gebäudeinstallationen durchgeführt werden.
Beispiel: Verteilertafel, Schalter, fest installierte, industrielle Maschinen oder Geräte.
- Die Messkategorie II bezieht sich auf Messungen, die an Kreisen durchgeführt werden, die direkt an Niederspannungsinstallationen angeschlossen sind.
Beispiel: Stromversorgung für Haushaltsgeräte und tragbare Werkzeuge.

SICHERHEITSHINWEISE

Es entspricht den Sicherheitsnormen EN 61010-2-030 bis 300 V Spannungen in Messkategorie III.

Die Nichtbeachtung der Sicherheitshinweise kann zu Gefahren durch elektrische Schläge, durch Brand oder Explosion, sowie zur Zerstörung des Geräts und der Anlage führen.

- Der Benutzer bzw. die verantwortliche Stelle müssen die verschiedenen Sicherheitshinweise sorgfältig lesen und gründlich verstehen. Die umfassende Kenntnis und das Bewusstsein der elektrischen Gefahren sind bei jeder Benutzung dieses Gerätes unverzichtbar.
- Verwenden Sie das Gerät niemals an Netzen mit höheren Spannungen oder Messkategorien als den angegebenen.
- Halten Sie sich an die vorgegebenen Einsatzbedingungen wie Temperatur, Luftfeuchtigkeit, Höhe, Verschmutzungsgrad und Einsatzort.
- Verwenden Sie den Adapter niemals wenn das Gehäuse offen, beschädigt oder falsch zusammengebaut ist. Vergewissern Sie sich vor jedem Einsatz, dass die Isolierung der Spulen bzw. der Klemmen sowie das Gehäuse und die Kabel in ordnungsgemäßen Zustand sind.
- Setzen Sie die Adapter weder Spritzwasser, noch einem direkten Wasserstrahl oder sonstigen Flüssigkeiten aus.
- Tragen Sie geeignete Schutzkleidung, wenn spannungsführende Teile in der gemessenen Anlage offen liegen.
- Öffnen Sie niemals die Sekundärspule eines Stromwandlers wenn die Primärspule Strom führt
- Jegliche Instandsetzung und Eichung muss von kompetentem und autorisiertem Personal ausgeführt werden.

INHALTSVERZEICHNIS

1. PRÄSENTATION	14
2. VERWENDUNG	15
3. WARTUNG	16
3.1. Reinigung	16
3.2. Messtechnische Überprüfung.....	16
3.3. Reparatur	16
4. GARANTIE	16
5. BESTELLANGABEN	16

1. PRÄSENTATION

Dieser Adapter ist ein Energiewandler in drei Phasen, der die Ausgabe von Stromwandlern 5AAC in Spannung umwandelt (1,7V max.). Er besitzt vier Eingänge für Stromkreise 5AAC L1, L2, L3 und N sowie vier Spannungsausgänge. Alle Kreise sind unabhängig und zwischen den Eingängen und Ausgängen isoliert.

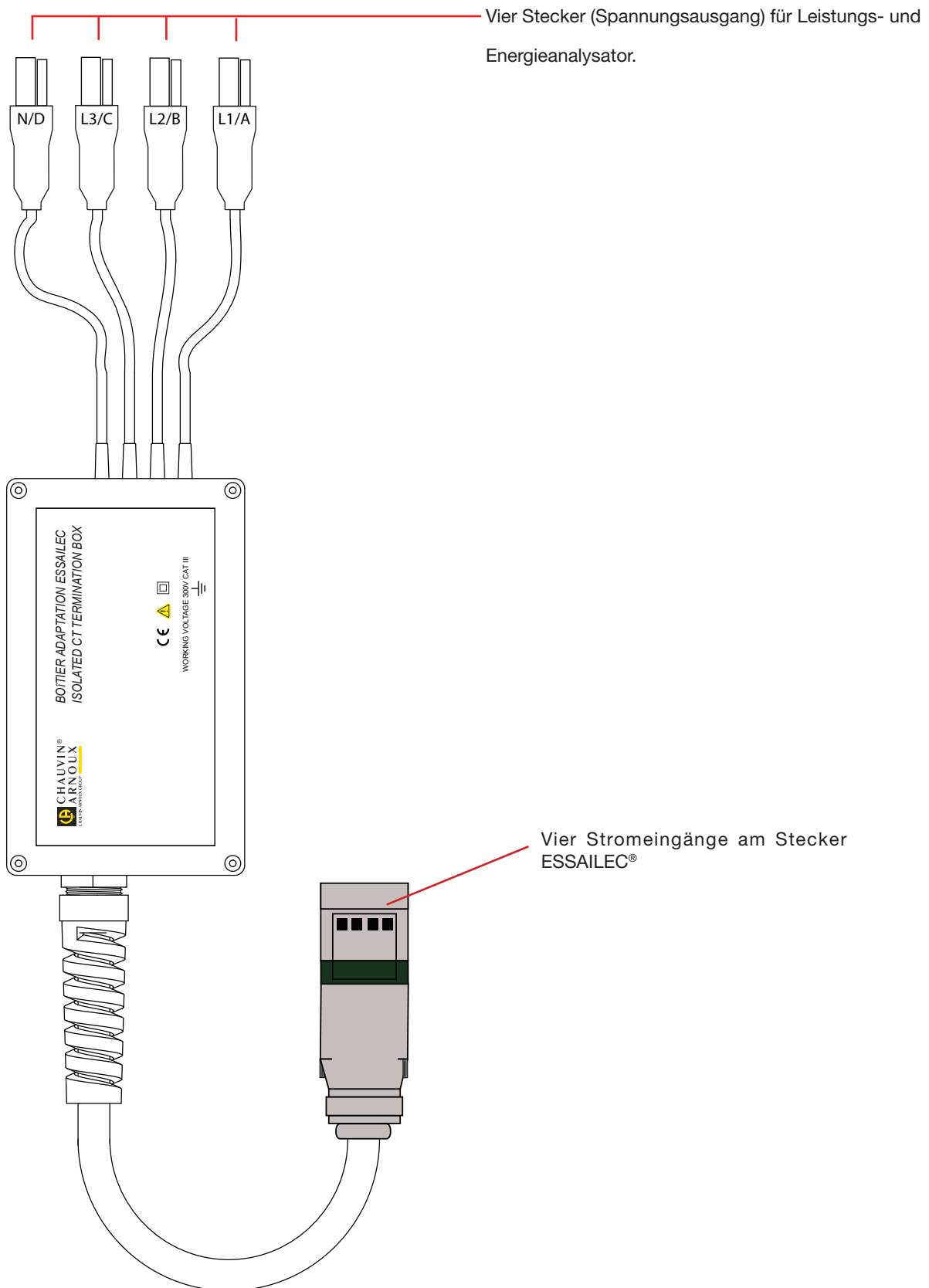

2. VERWENDUNG

Die Stromverbindungen werden über einen Stecker ESSAILEC® geführt, sodass 3 Phasen und Neutral gleichzeitig gemessen werden können, ohne den Schaltkreis zu unterbrechen.

Dazu wird der Messkreis mit einer ESSAILEC® Anschlussbuchse (Strom, erkennbar an der Farbkodierung grün) ausgestattet.

- Den Deckel von der Anschlussbuchse abnehmen (die beiden Schrauben lösen);
- Den Deckel des ESSAILEC® Steckers abnehmen (die beiden Schrauben lösen);
- Den Stecker ESSAILEC® in die Anschlussbuchse einstecken. Eine Unverwechselbarkeitseinrichtung verhindert falsches Einführen der Stecker.

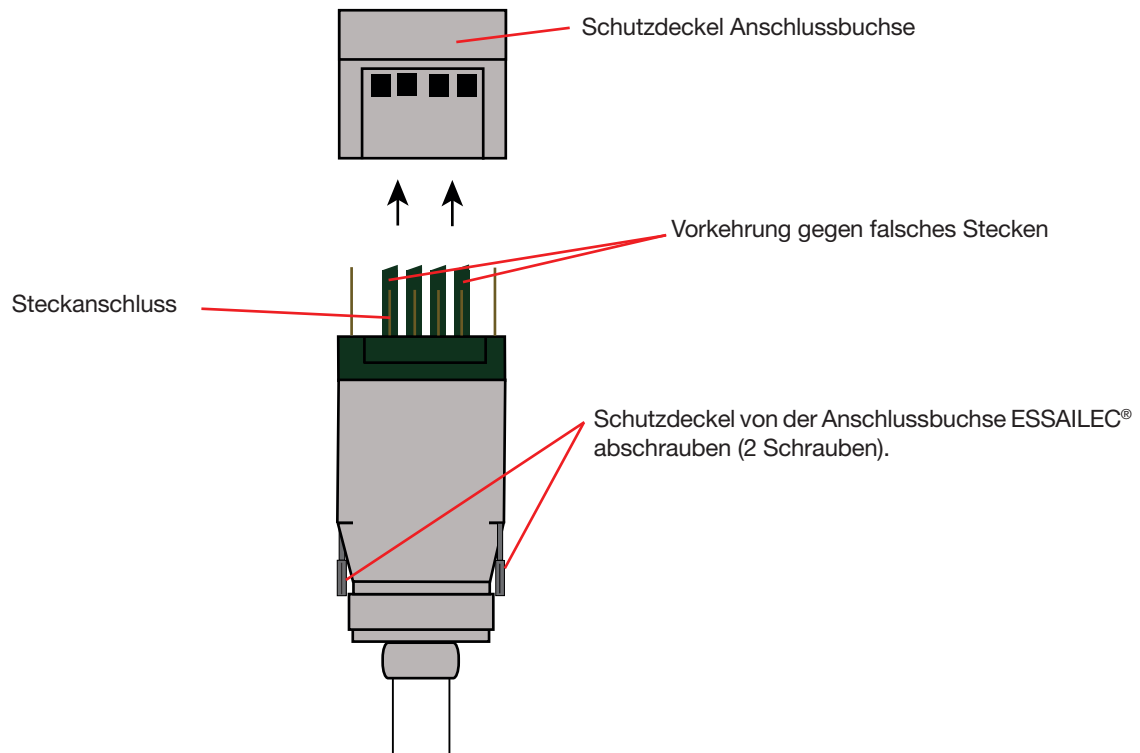

Zum Messen werden die Spannungsstecker an die Strombuchsen des Leistungs- und Energieanalysators angeschlossen. Der Analysator erkennt den ESSAILEC® Baustein automatisch..

Näheres zur Messkonfiguration und den technischen Eigenschaften entnehmen Sie bitte der Bedienungsanleitung des Analysators, mit dem Sie den Adapter verwenden.

3. WARTUNG

 **Der Hersteller kann nicht für Unfälle oder Schäden haftbar gemacht werden, die auf eine außerhalb des Kundendienstes des Herstellers oder von nicht zugelassenen Reparaturwerkstätten durchgeführte Reparatur des Gerätes zurückzuführen sind.**

3.1. REINIGUNG

Den Adapter von jeder Verbindung trennen.

Mit einem leicht mit Seifenwasser angefeuchteten Tuch reinigen. Mit einem feuchten Lappen abwischen und schnell mit einem trockenen Tuch oder in einem Luftstrom trocknen. Weder Alkohol, noch Lösungsmittel oder Kohlenwasserstoffe verwenden.

3.2. MESSTECHNISCHE ÜBERPRÜFUNG

 **Wie auch bei anderen Mess- oder Prüfgeräten ist eine regelmäßige Geräteüberprüfung erforderlich.**

Es wird mindestens eine einmal jährlich durchgeführte Überprüfung dieses Gerätes empfohlen. Für Überprüfung und Kalibrierung wenden Sie sich bitte an unsere zugelassenen Messlabors (Auskunft und Adressen auf Anfrage), bzw. an die Chauvin Arnoux Niederlassung oder den Händler in Ihrem Land.

3.3. REPARATUR

Senden Sie das Gerät für Reparaturen innerhalb und außerhalb der Garantiezeit an Ihren Händler zurück.

4. GARANTIE

Mit Ausnahme von ausdrücklichen anders lautenden Vereinbarungen ist die Garantiezeit **zwölf Monate** ab Bereitstellung des Geräts beim Kunden. Auszug aus den Allgemeinen Geschäftsbedingungen (Gesamttext auf Anfrage).

Die Garantie verfällt bei:

- Unsachgemäßer Benutzung des Gerätes oder Verwendung mit inkompatiblen anderen Geräten;
- Veränderung des Geräts ohne die ausdrückliche Genehmigung der technischen Abteilung des Herstellers;
- Eingriffen in das Gerät durch eine nicht vom Hersteller dazu befugte Person;
- Anpassung des Geräts an nicht vorgesehene und nicht in der Anleitung aufgeführte Verwendungszwecke;
- Schäden durch Stöße, Herunterfallen, Überschwemmung.

5. BESTELLANGABEN

ESSAILEC® Testbaustein P01102131

Lieferung erfolgt in einem Karton mit:

- einer Bedienungsanleitung in 5 Sprachen,
- einem Prüfzertifikat.

ITALIANO

Avete appena acquistato un **dispositivo ESSAILEC®** e vi ringraziamo per la vostra fiducia. Questo accessorio è progettato per essere utilizzato con gli analizzatori di potenza trifase delle famiglie Qualistar C.A 8331, C.A 8333, C.A 8335, C.A 8336, C.A 8435 e PEL 1XX.

Per ottenere le migliori prestazioni dal vostro adattatore:

- **Leggete** attentamente il presente manuale d'uso.
- **Rispettate** le precauzioni d'uso.



ATTENZIONE, RISCHIO DI PERICOLO! L'operatore deve consultare il presente manuale d'uso ogni volta che vedrà questo simbolo di pericolo



Strumento protetto da isolamento doppio.



Terra.



La marcatura CE indica la conformità alle direttive europee, segnatamente DBT e CEM.



La pattumiera sbarrata significa che nell'Unione Europea, il prodotto è oggetto di smaltimento differenziato conformemente alla direttiva DEEE 2002/96/CE (concernente gli apparecchi elettrici e elettronici). Questo materiale non va trattato come rifiuto domestico.

Definizione delle categorie di misura:

- La categoria di misura IV corrisponde alle misure effettuate alla fonte dell'impianto a bassa tensione.
Esempio: mandata di energia, contatori e dispositivi di protezione.
- La categoria di misura III corrisponde alle misure effettuate sull'impianto dell'edificio.
Esempio: quadro di distribuzione, interruttori automatici, macchine o apparecchi industriali fissi.
- La categoria di misura II corrisponde alle misure effettuate sui circuiti direttamente collegati all'impianto a bassa tensione.
Esempio: alimentazione di elettrodomestici e strumenti portatili.

PRECAUZIONI D'USO

Lo strumento è conforme alle norme di sicurezza EN 61010-2-030 per tensioni fino a 300 V in categoria III.

Il mancato rispetto delle indicazioni di sicurezza può causare un rischio di shock elettrico, incendio, esplosione, distruzione dello strumento e degli impianti.

- L'operatore e/o l'autorità responsabile deve leggere attentamente e assimilare le varie precauzioni d'uso. La buona conoscenza (e la perfetta coscienza) dei rischi correlati all'elettricità è indispensabile per ogni utilizzo di questo strumento.
- Rispettate la tensione e l'intensità massime assegnate e la categoria di misura. Non utilizzate l'adattatore su reti con tensione o categoria superiori a quelle menzionate.
- Rispettare le condizioni d'uso, ossia temperatura, umidità, altitudine, livello d'inquinamento e luogo d'uso.
- Non utilizzate l'adattatore se il suo corpo è aperto, deteriorato o rimontato male. Prima dell'uso verificare l'integrità dell'isolante del toro o dei bracci delle pinze, del corpo e dei cavi.
- Non sottoporre l'adattatore a spruzzi o spargimento d'acqua (o qualsiasi altro liquido)
- Utilizzate i più adatti mezzi di protezione individuale quando certe parti sotto tensione pericolosa sono accessibili nell'impianto in cui si realizza la misura.
- Non aprite mai il circuito secondario di un trasformatore di corrente se il circuito primario è attraversato da una corrente.
- Ogni procedura di riparazione o di verifica metrologica va effettuata da personale competente e autorizzato.

SOMMARIO

1. PRESENTAZIONE	19
2. UTILIZZO	20
3. MANUTENZIONE	21
3.1. Pulizia.....	21
3.2. Verifica metrologica.....	21
3.3. Riparazione.....	21
4. GARANZIA	21
5. PER ORDINARE	21

1. PRESENTAZIONE

Questo adattatore è un trasduttore trifase che permette di convertire le uscite dei trasformatori di corrente 5AAC in una tensione massima di 1,7 V. E' dotato di quattro circuiti d'entrata corrente 5AAC L1, L2, L3 e N e di quattro circuiti di uscita tensione. Tutti i circuiti sono indipendenti e isolati fra gli ingressi e le uscite.

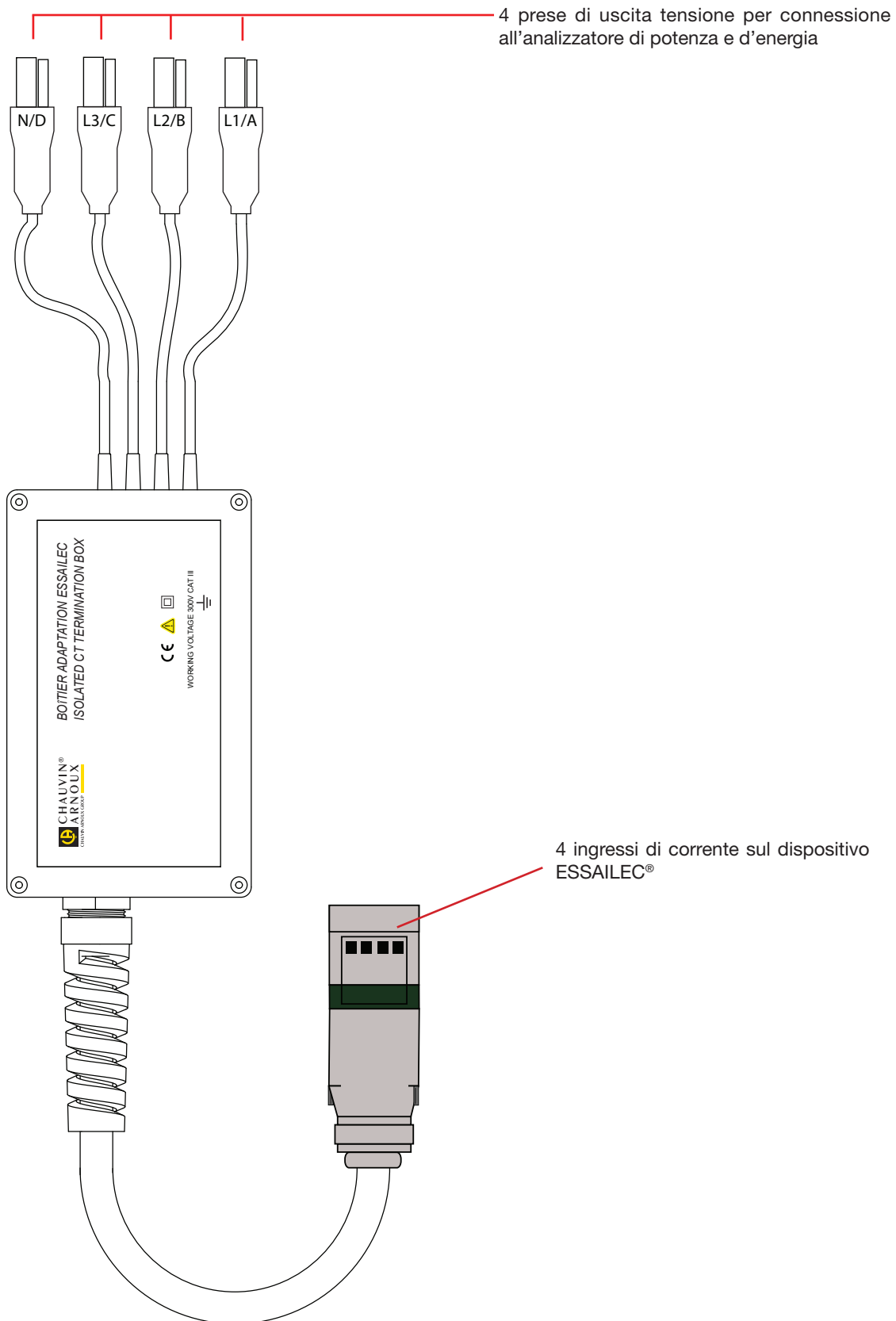

2. UTILIZZO

Le connessioni d'ingresso corrente avvengono mediante un connettore ESSAILEC® che permette la misura simultanea sulle 3 fasi e il neutro senza apertura del circuito.

Il circuito da misurare verrà dotato di uno zoccolo ESSAILEC® della gamma corrente, riconoscibile grazie al codice di colore verde.

- Rimuovete il coperchio dello zoccolo sull'impianto svitando le due viti;
- Rimuovete il coperchio del connettore ESSAILEC® svitando le due viti;
- Inserite il connettore ESSAILEC® nello zoccolo. Un riferimento impedisce gli eventuali errori d'allacciamento.

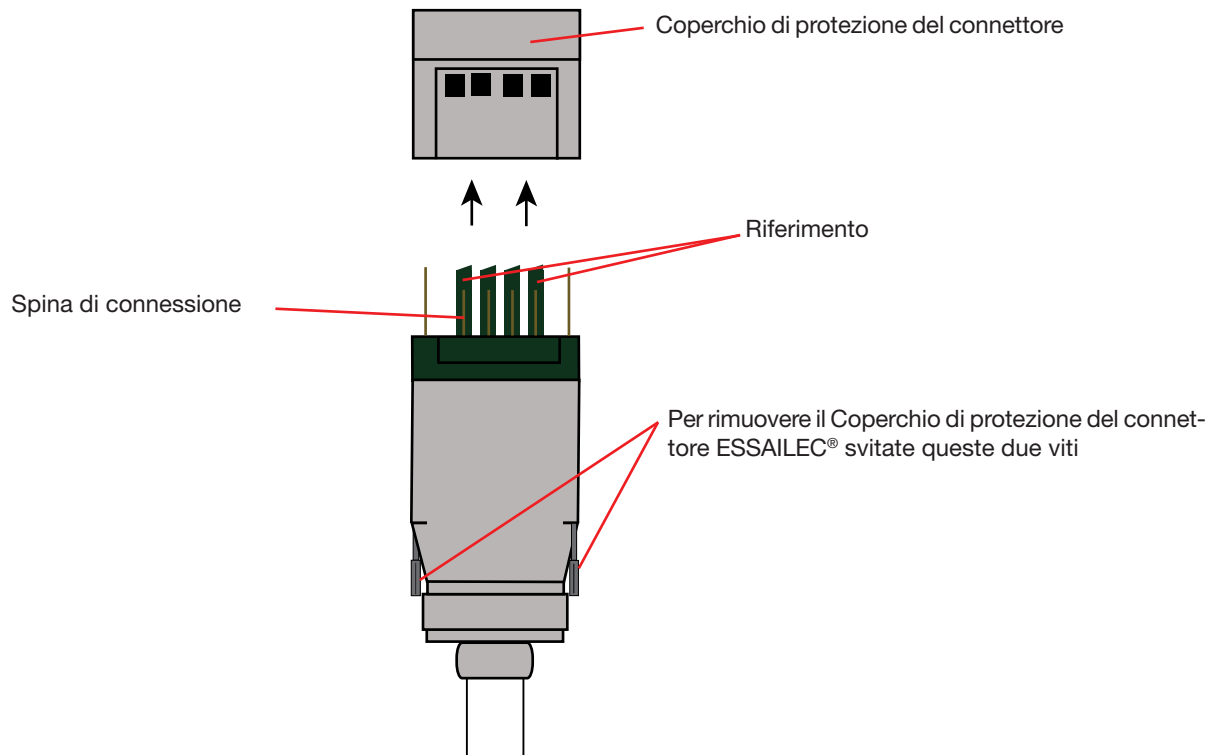

Per cominciare le misure, collegate le prese di uscita tensione sui morsetti corrente dell'analizzatore di potenza e d'energia. Riconosce automaticamente il dispositivo ESSAILEC®.

Per la configurazione della misura e le caratteristiche tecniche, consultate il manuale d'uso dell'analizzatore con cui utilizzate il vostro adattatore.

3. MANUTENZIONE

 **Lo strumento non comporta pezzi sostituibili da personale non formato e non autorizzato. Qualsiasi intervento non autorizzato o qualsiasi sostituzione di pezzi con pezzi equivalenti rischia di compromettere gravemente la sicurezza.**

3.1. PULIZIA

Disinserire ogni allacciamento dell'adattatore.

Utilizzare un panno soffice, leggermente inumidito con acqua saponata. Sciacquare con un panno umido e asciugare rapidamente utilizzando un panno asciutto o l'aria compressa. Si consiglia di non utilizzare alcool, solventi o idrocarburi.

3.2. VERIFICA METROLOGICA

 **Per tutti gli strumenti di misura e di test, è necessaria una verifica periodica.**

Vi consigliamo almeno una verifica annuale dello strumento. Per le verifiche e le calibrazioni, rivolgetevi ai nostri laboratori di metrologia accreditati (informazioni e recapiti su richiesta), alla filiale Chauvin Arnoux del Vostro paese o al vostro agente.

3.3. RIPARAZIONE

Per qualsiasi intervento da effettuare in garanzia o fuori garanzia, si prega d'inviare lo strumento al vostro distributore.

4. GARANZIA

Salvo stipulazioni espresse preventivamente, la nostra garanzia è valida, **dodici mesi** a decorrere dalla data di messa a disposizione del materiale (estratto dalle nostre Condizioni Generali di Vendita disponibili su richiesta).

La garanzia non si applica in seguito a:

- Utilizzo inappropriato dell'attrezzatura o utilizzo con materiale incompatibile;
- Modifiche apportate alla fornitura senza l'autorizzazione esplicita del servizio tecnico del fabbricante;
- Lavori effettuati sullo strumento da una persona non autorizzata dal fabbricante;
- Adattamento ad un'applicazione particolare, non prevista dalla progettazione del materiale o non indicata nel manuale d'uso;
- Danni dovuti ad urti, cadute o a fortuito contatto con l'acqua.

5. PER ORDINARE

Dispositivo ESSAILEC® P01102131

Fornito in una scatola di cartone con:

- un manuale d'uso in 5 lingue,
- un certificato di verifica.

ESPAÑOL

Usted acaba de adquirir un **dispositivo ESSAILEC®** y le agradecemos la confianza que ha depositado en nosotros. Este accesorio ha sido diseñado para ser utilizado con los analizadores de potencia trifásicos de las familias Qualistar C.A 8331, C.A 8333, C.A 8335, C.A 8336, C.A 8435 y PEL 1XX.

Para conseguir las mejores prestaciones de su instrumento:

- **lea** atentamente este manual de instrucciones,
- **respete** las precauciones de uso.



¡ATENCIÓN, riesgo de PELIGRO! El operador debe consultar el presente manual de instrucciones cada vez que aparece este símbolo de peligro.



Instrumento protegido mediante doble aislamiento.



Tierra.



La marca CE indica la conformidad con las directivas europeas DBT y CEM.



El contenedor de basura tachado significa que, en la Unión Europea, el producto deberá ser objeto de una recogida selectiva de conformidad con la directiva RAEE 2002/96/CE. Este equipo no se debe tratar como un residuo doméstico.

Definición de las categorías de medida:

- La categoría de medida IV corresponde a las medidas realizadas en la fuente de instalación de baja tensión.
Ejemplo: entradas de energía, contadores y dispositivos de protección.
- La categoría de medida III corresponde a las medidas realizadas en la instalación del edificio.
Ejemplo: cuadro de distribución, disyuntores, máquinas o aparatos industriales fijos.
- La categoría de medida II corresponde a las medidas realizadas en los circuitos directamente conectados a la instalación de baja tensión.
Ejemplo: alimentación de aparatos electrodomésticos y de herramientas portátiles.

PRECAUCIONES DE USO

Este instrumento cumple con las normas de seguridad EN 61010-2-030 para tensiones de hasta 300 V en categoría III.

El incumplimiento de las instrucciones de seguridad puede ocasionar un riesgo de descarga eléctrica, fuego, explosión, destrucción del instrumento e instalaciones.

- El operador y/o la autoridad responsable deben leer detenidamente y entender correctamente las distintas precauciones de uso. El pleno conocimiento de los riesgos eléctricos es imprescindible para cualquier uso de este instrumento
- No utilice el instrumento en redes de tensiones o categorías superiores a las mencionadas.
- Respete las condiciones de utilización, a saber la temperatura, la humedad, la altitud, el grado de contaminación y el lugar de utilización.
- No se debe utilizar el adaptador si su carcasa está abierta, dañada o mal montada. Antes de cualquier utilización, compruebe que el aislante de la carcasa y de los cables esté en perfecto estado.
- No someta el adaptador a proyecciones ni a caídas de agua ni de cualquier otro líquido.
- Utilice medios de protección individual apropiados cuando quepa la posibilidad de que partes bajo tensión peligrosa estén accesibles en la instalación en la que se realiza la medida.
- Nunca abra el circuito secundario de un transformador de corriente cuando una corriente recorre el circuito primario.
- Todo procedimiento de reparación debe efectuarse por una persona competente y autorizada.

ÍNDICE

1. PRESENTACIÓN	24
2. UTILIZACIÓN	25
3. MANTENIMIENTO	26
3.1. Limpieza.....	26
3.2. Comprobación metrológica	26
3.3. Reparación.....	26
4. GARANTÍA	26
5. PARA PEDIDOS	26

1. PRESENTACIÓN

Este adaptador es un transductor trifásico que permite convertir las salidas de transformadores de corriente 5AAC en una tensión (1,7 V máximo). Está dotado de cuatro circuitos de entrada de corriente 5AAC L1, L2, L3 y N así como cuatro circuitos de salida de tensión. Todos los circuitos son independientes y aislados entre las entradas y las salidas.

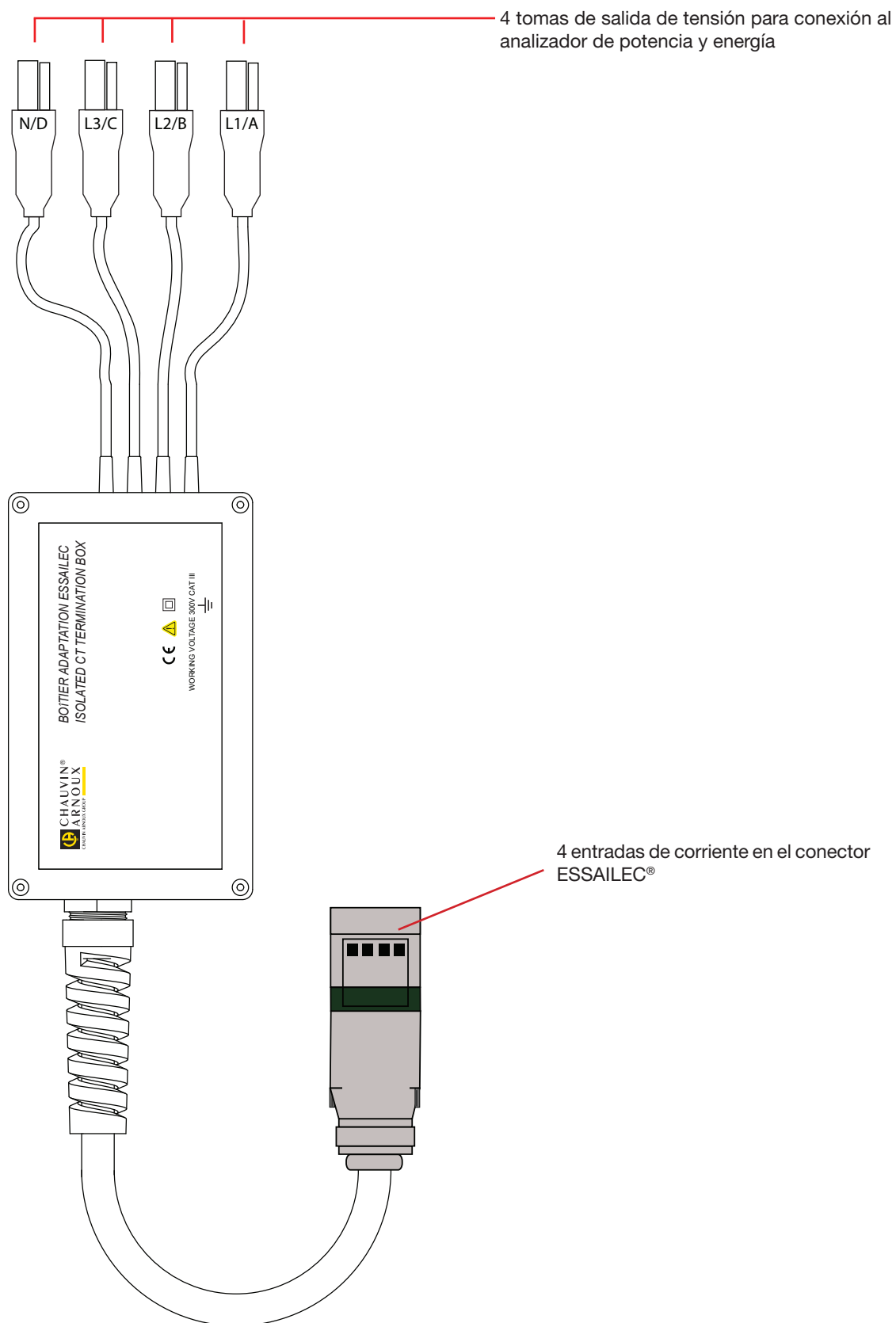

2. UTILIZACIÓN

Las conexiones de entrada de corriente se realizan con un conector ESSAILEC® que permite la medida simultánea en las 3 fases y el neutro sin abrir el circuito.

El circuito a medir debe estar equipado de un panel de montaje ESSAILEC® de la línea corriente, fácilmente identificable gracias al código de color verde.

- Quite la tapa del panel de montaje en la instalación desatornillando los dos tornillos;
- Quite la tapa del conector ESSAILEC® desatornillando los dos tornillos;
- Inserte el conector ESSAILEC® en el panel de montaje. Una codificación impide cualquier error de conexión.

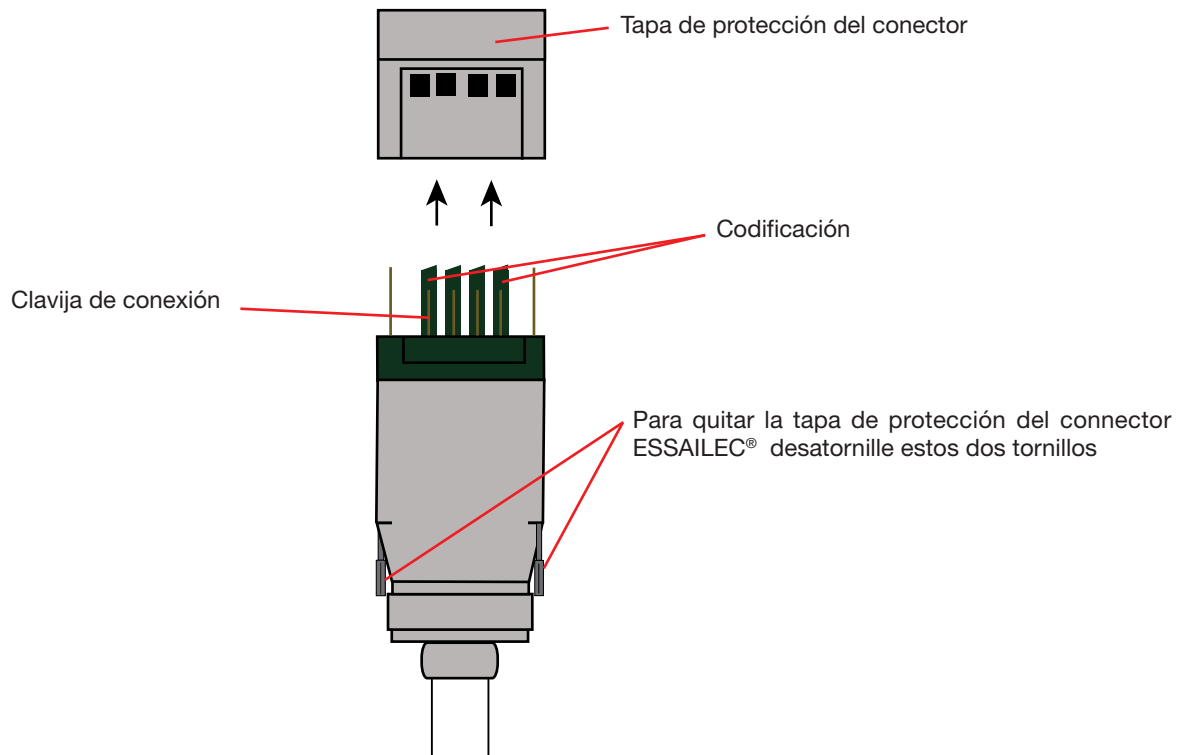

Para empezar las medidas, conecte las tomas de salida de tensión a los bornes de corriente del analizador de potencia y de energía. Reconoce automáticamente el dispositivo ESSAILEC®.

Para la configuración de la medida y las características técnicas, remítase al manual de instrucciones del analizador con el que utiliza el adaptador.

3. MANTENIMIENTO

 **El instrumento no contiene ninguna pieza que pueda ser sustituida por un personal no formado y no autorizado. Cualquier intervención no autorizada o cualquier pieza sustituida por piezas similares pueden poner en peligro seriamente la seguridad.**

3.1. LIMPIEZA

Desconecte todas las conexiones del adaptador.

Utilice un paño suave ligeramente empapado con agua y jabón. Aclare con un paño húmedo y seque rápidamente con un paño seco o aire inyectado. No se debe utilizar alcohol, ni solvente ni hidrocarburo.

3.2. COMPROBACIÓN METROLÓGICA

 **Al igual que todos los instrumentos de medida o de prueba, es necesario realizar una verificación periódica.**

Le aconsejamos por lo menos una verificación anual de este instrumento. Para las verificaciones y calibraciones, póngase en contacto con nuestros laboratorios de metrología acreditados (solicítenos información y datos), con la filial Chauvin Arnoux o con el agente de su país.

3.3. REPARACIÓN

Para las reparaciones ya sean en garantía y fuera de garantía, devuelva el instrumento a su distribuidor.

4. GARANTÍA

Nuestra garantía tiene validez, salvo estipulación expresa, durante **doce meses** a partir de la fecha de entrega del material. Extracto de nuestras Condiciones Generales de Venta, comunicadas a quien las solicite.

La garantía no se aplicará en los siguientes casos:

- Utilización inapropiada del instrumento o su utilización con un material incompatible;
- Modificaciones realizadas en el instrumento sin la expresa autorización del servicio técnico del fabricante;
- Una persona no autorizada por el fabricante ha realizado operaciones sobre el instrumento;
- Adaptación a una aplicación particular, no prevista en la definición del equipo y no indicada en el manual de utilización;
- Daños debidos a golpes, caídas o inundaciones.

5. PARA PEDIDOS

Dispositivo ESSAILEC® P01102131

Suministrado en una caja de cartón con :

- un manual de instrucciones en 5 idiomas,
- un certificado de verificación.

SPECIFICATIONS

ENVIRONMENTAL CONDITIONS

For indoor use only
 Operating range -15 °C to +55 °C and 10 % to 90 % RH
 Storage range -40 °C to +85 °C and 10 % to 90 % RH
 Degree of pollution 2
 Altitude < 2000 m

REFERENCE CONDITIONS

Ambient temperature 23 °C +/- 3K
 Relative humidity [45 % ; 75 %]
 Atmospheric pressure [860 HPA ; 1060 HPa]
 Frequency of electrical network 50 Hz +/- 0.1 Hz and 60 Hz +/- 0.1 Hz

FUNCTIONAL CHARACTERISTICS

Electrical characteristics

Nominal range : 5 A
 Protection against permanent overload up to 10 A
 Output/Input ratio : 0.2 mV AC /mA AC
 Primary voltage loss :< 0.3 V

Accuracy to be added to the CA82XX, CA83XX, CA84XX and POWERPAD accuracy

Current RMS	Uncertainty	Phase error
5 mA; 50 mA	± (1 %)	± (1°)
50 mA; 6 A	± (0.5 %)	± (0°)

Intrinsic accuracy to be added to PEL 1XX accuracy

Current RMS	Uncertainty	Phase error
5 mA; 250 mA	± 0.5 % ± 2 mA	-
250 mA; 6 A	± 0.5 % ± 1 mA	± 0.5°

Errors of influence

Frequency influence :

Frequency influence	65 Hz to 500 Hz	500 Hz to 1 kHz	1 kHz to 5 kHz
Uncertainty	0.1 %	0.3 %	0.5 %
Phase error	0.1 °	0.2 °	1 °

Temperature influence :< 0.1 % / ° K

CONSTRUCTION SPECIFICATIONS

Dimensions (L x W X H) 200 x 12 x 80 mm
 Leads - one lead 1.7 m long and 16 mm in diameter
 - four shielded leads 1 metre long
 Plugs - specific ESSAILEC® current input test block
 - specific to the C.A 82XX, CA83XX, C.A 84XX and PEL1XX voltage output plugs
 Weight approximately 2.4 kg
 Protection index IP50 for the housing and IP 20 for the terminals, according to IEC 60529

COMPLIANCE WITH INTERNATIONAL STANDARDS

Application of safety rules as per IEC 61010-1.
 Pollution type 2
 Installation category III and service voltage 300V_{RMS} in relation to earth, double isolation.



07 - 2013

Code 694289B00 - Ed. 1

DEUTSCHLAND - Chauvin Arnoux GmbH

Straßburger Str. 34 - 77694 Kehl / Rhein
Tel: (07851) 99 26-0 - Fax: (07851) 99 26-60

ESPAÑA - Chauvin Arnoux Ibérica S.A.

C/ Roger de Flor, 293 - 1a Planta - 08025 Barcelona
Tel: 90 220 22 26 - Fax: 93 459 14 43

ITALIA - Amra SpA

Via Sant'Ambrogio, 23/25 - 20050 Macherio (MI)
Tel: 039 245 75 45 - Fax: 039 481 561

ÖSTERREICH - Chauvin Arnoux Ges.m.b.H

Slamastrasse 29/2/4 - 1230 Wien
Tel: 01 61 61 9 61-0 - Fax: 01 61 61 9 61-61

SCANDINAVIA - CA Mätssystem AB

Box 4501 - SE 18304 TÄBY
Tel: +46 8 50 52 68 00 - Fax: +46 8 50 52 68 10

SCHWEIZ - Chauvin Arnoux AG

Moosacherstrasse 15 - 8804 AU / ZH
Tel: 044 727 75 55 - Fax: 044 727 75 56

UNITED KINGDOM - Chauvin Arnoux Ltd

Unit 1 Nelson Ct - Flagship Sq - Shaw Cross Business Pk
Dewsbury, West Yorkshire - WF12 7TH
Tel: 01924 460 494 - Fax: 01924 455 328

MIDDLE EAST - Chauvin Arnoux Middle East

P.O. BOX 60-154 - 1241 2020 JAL EL DIB (Beirut) - LEBANON
Tel: (01) 890 425 - Fax: (01) 890 424

CHINA - Shanghai Pu-Jiang - Enerdis Instruments Co. Ltd

3 F, 3 rd Building - N° 381 Xiang De Road - 200081 SHANGHAI
Tel: +86 21 65 21 51 96 - Fax: +86 21 65 21 61 07

USA - Chauvin Arnoux Inc - d.b.a AEMC Instruments

200 Foxborough Blvd. - Foxborough - MA 02035
Tel: (508) 698-2115 - Fax: (508) 698-2118

<http://www.chauvin-arnoux.com>

190, rue Championnet - 75876 PARIS Cedex 18 - FRANCE

Tél. : +33 1 44 85 44 85 - Fax : +33 1 46 27 73 89 - info@chauvin-arnoux.fr

Export : Tél. : +33 1 44 85 44 38 - Fax : +33 1 46 27 95 59 - export@chauvin-arnoux.fr